

extol[®]
PREMIUM

GD 170 B (8865002)

Pneumatická bruska přímá, 1/4" (6 mm)/1/8" (3 mm), sada 16 ks / CZ

Pneumatická brúska priama, 1/4" (6mm) / 1/8" (3mm) , sada 16 ks / SK

Pneumatikus furatköszörű, 1/4" (6mm) / 1/8" (3mm) , set 16 db / HU

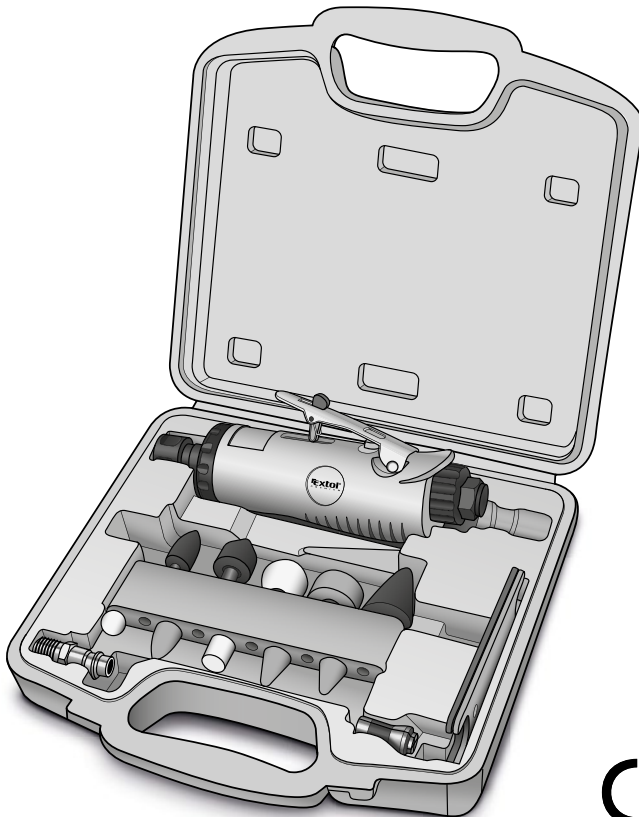

CE

Návod k použití
Návod na použitie
Használati utasítás

Úvod

Vážený zákazníku, děkujeme za důvěru, kterou jste projevili značce Extol zakoupením tohoto výrobku. Výrobek byl podroben zevrubným testům spolehlivosti, bezpečnosti a kvality předepsaných normami a předpisy Evropské Unie. S jakýmkoli dotazy se obraťte na naše zákaznické a poradenské centrum:

www.extol.eu

Fax: +420 225 277 400 Tel.: +420 222 745 130

Výrobce: Madal Bal a. s., Průmyslová zóna Příluky 244, 76001 Zlín, Česká republika
Datum vydání: 20.9. 2011

I. Technické údaje

Typové označení	GD 170 B
Objednávací číslo	8865002
Otáčky bez zatížení	22 000/min
Spotřeba vzduchu	113 l/min
Maximální pracovní tlak	6,3 bar (0,63 MPa)
Průměr vsuvky	1/4"
Průměr stopky nástroje (podle typu upínací kleštiny)	6 nebo 3 mm
Hmotnost	0,57 kg
Hladina akustického tlaku (dle EN ISO 15744)	84 dB(A)
Hladina akustického výkonu (dle EN ISO 15744)	95 dB(A)
Hladina vibrací (dle EN 28662-1)	1,44 m/s ²

Požadovaná kvalita vzduchu	Zbavený kondenzátu a s příměsí olejové mlhy
Doporučujeme použít kompresor, který má plnicí kapacitu a vzdušník o objemu	alespoň 130 l/min 24 l

II. Rozsah dodávky

Pneumatická přímá bruska	1 ks
Montážní klíč	2 ks
Upínací kleština	1 ks
Brusné nástroje	10 ks
Vsuvka	1 ks
Přepravní kufr	1 ks
Návod k použití	1 ks

Na výrobku je uveden měsíc a rok výroby prostřednictvím sériového čísla na štítku výrobku. První čtyři číslice uvádí rok, další dvě číslice uvádí měsíc, pak následuje sériové číslo.

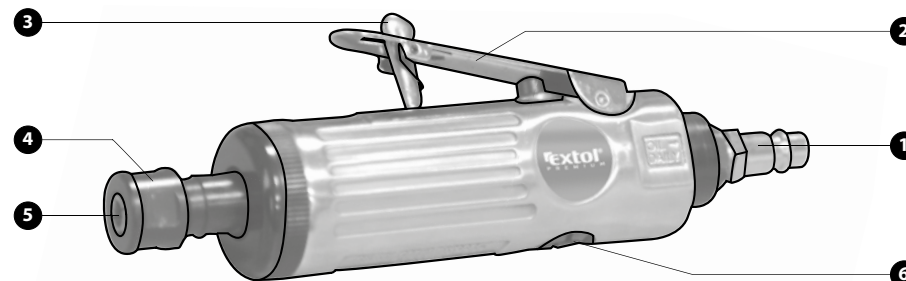

Obr. 1

III. Charakteristika

Pneumatická přímá bruska Extol Premium GD 170 B (8865002) je určena k jemnému broušení, odhroťování, frézování a gravírování. Nářadí umožňuje výměnu a montáž upínacích kleštin pro uchycení nástrojů s průměrem stopky 6 nebo 3 mm.

IV. Součásti a ovládací prvky

Pozice

1. Vsuvka do zásuvky rychlospojky
2. Ovládací páčka
3. Bezpečnostní pojistka ovládací páčky
4. Upínací matice
5. Upínací kleština
6. Regulátor výkonu

V. Odkazy na štítek a piktogramy



	Před použitím si pozorně přečtěte návod
	Zařízení odpovídá požadavkům EU
	Při práci používejte ochranu zraku a sluchu
Serial no.:	Sériové číslo

VI. Bezpečnostní pokyny

- Před použitím brusky si přečtěte návod k použití. Výrobce nenese odpovědnost za zranění či vzniklá poškození nářadí v důsledku jejího nevhodného používání.
- Brusku nepoužívejte, jste-li unaveni, pod vlivem alkoholu, či jiných látek ovlivňujících pozornost. Zamezte používání nářadí dětmi, nepoučenými nebo duševně a fyzicky nezpůsobilými osobami.
- Při práci používejte vhodné ochranné brýle, rukavice, obuv, ochranu sluchu a vhodnou ochranu dýchacích cest podle opracovávaného materiálu. Během práce zamezte přístupu osob bez ochranných pomůcek a zvířat.
- Při opracování některých materiálů může vznikat prach nebo páry, které mohou být zdraví škodlivé nebo za určitých podmínek výbušné. Je-li to možné, používejte vhodná zařízení pro odsávání prachu podle povahy opracovávaného materiálu.
- Před prací odložte hodinky, šperky, zajistěte volné kusy oděvu, dlouhé vlasy atd., aby nemohlo dojít k jejich zachycení rotujícími částmi.

- Do upínacího systému brusky upevňujte jen nástroje pro předepsaný účel použití s ohledem na maximální předepsaný průměr stopky.
- Nepoužívejte brusku v prostředí s nebezpečím výbuchu.
- Během broušení dochází k zahřívání obrobku a hrozí nebezpečí popálení. Dbejte proto zvýšené opatrnosti při práci.
- Před prací zkontrolujte nástroj, zda není poškozen a je-li řádně upevněn. Špatně upevněný nebo poškozený nástroj může způsobit silné vibrace během chodu brusky.
- Nikdy brusku nepoužívejte k jiným účelům, než ke kterým je určena.
- Pracujte na dobře osvětleném místě.
- Nedotýkejte se rotujících částí, mohlo by dojít k poranění. Nástroj rotuje ještě nějakou dobu po uvolnění ovládací páčky, před položením nebo údržbou nářadí vyčkejte do úplného zastavení nástroje.
- Nepřeházejte brusku v zapnutém chodu.
- Při práci kontrolujte hladký chod přístroje: při jakémkoliv nestandardním chodu, vibracích nebo atypickém či zvýšeném hluku ihned přístroj vypněte a zjistěte příčinu tohoto nestandardního stavu. Pokud se vám závadu nepodaří odstranit, aniž by byl nutný zásah do přístroje, svěťte jej k opravě autorizovanému servisu značky Extol.
- K pohonu brusky používejte pouze stlačený vzduch, nikdy ne kyslík či jiné plyny.
- Nikdy nepřekračujte maximální pracovní tlak stlačeného vzduchu pro brusku.
- Brusku připojujte ke kompresoru pouze tlakovou hadicí s rychlospojkami.
- Připojujete-li k brusce vzduchovou hadici, dbejte na to, aby ovládací páčka byla v poloze „vypnuto“.
- Tlak vzduchu regulujte pouze přes redukční ventil.
- Tlakovou hadici při odpojování přidržujte, aby nedošlo ke švihnutí.
- Před výměnou nástroje, opravami či údržbou odpojte nářadí od zdroje stlačeného vzduchu.
- Nenechávejte brusku běžet naprázdno.
- Zabraňte tomu, aby vzduchová hadice přišla do kontaktu s ostrými hranami nebo vysokými teplotami. Dojde-li k poškození hadice, vyměňte ji.
- Nikdy brusku netahejte za vzduchovou hadici a spoje nerozpojujte tahem za hadici.
- Poškozené díly nahrazujte pouze originálními kusy dodávanými výrobcem.
- Opravu zajistěte pouze v autorizovaném servisu značky Extol (servisní místa naleznete na www.extol.eu).

VII. Před uvedením do provozu

PŘIPOJENÍ BRUSKY KE KOMPRESORU

1. Do vsuvky pro připojení vzduchové hadice (Obr.1, pozice 1) kápněte 5-10 kapek pneumatického oleje, aby nářadí bylo promazáváno.

Pneumatický olej je nutně do vsuvky pro připojení tlakové hadice přikapávat v pravidelných intervalech (denně při každodenním použití) před připojením ke stlačenému vzduchu. Doporučujeme proto do bezprostřední blízkosti nářadí nainstalovat pomocí rychlospojek přimazávač oleje, který zajistí promazávání nářadí (přimazávač není součástí dodávky, příslušenství k pneumatickému nářadí naleznete na www.extol.eu).

⚠ UPOZORNĚNÍ

- Přimazávač oleje instalujte co nejbližší ke vstupu vzduchu do brusky, aby nedocházelo k zanášení vzduchové hadice olejem.
- Přimazávač oleje nainstalujte před vstupní otvor vzduchu do regulátoru tlaku, jinak by docházelo k zanášení regulátoru olejem.
- Do přimazávače nebo k přikapávání do vsuvky pro připojení vzduchu (Obr.1, pozice 1) použijte pneumatický olej nebo oleje níže uvedených výrobců, které nepění, nejsou agresivní k použitým těsnícím prvkům v nářadí a mají vhodné mechanické vlastnosti (viskozita atd.).

Dodavatel	Označení
Shell	Tellus OI 10
Mobil Oil	Velocite Oil No. 6
BP	Energol HLP10
Esso	Spinesso 10, Nutto H5, H10
Aral	Vitamol GF10, DE10 Sumorol CM5, CM10
Optimol	Ultra 10
Agip	OSO 10
Elf	Spinelf 5, 10
Total	Azolla 10
Fina	Cirkan 10

2. Mezi přimazávač oleje (je-li nainstalován) a vzduchový výstup z kompresoru nainstalujte filtr pro odstranění kondenzátu. (Filtr není součástí dodávky, příslušenství k pneumatickému nářadí naleznete na www.extol.eu).
- Spojení proveďte pomocí rychlospojek. Vsuvku rychlospojky zasuňte do zásuvky rychlospojky.

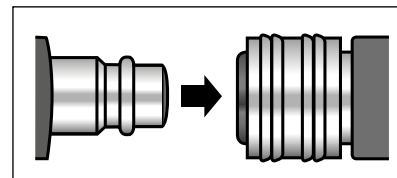

Pro rozpojení stlačte kroužek zásuvky rychlospojky a vsuvku vysuňte ven.

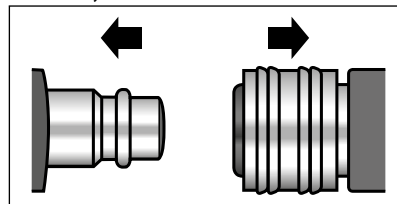

Poznámka:

V závislosti na délce a průměru vzduchové hadice, prostřednictvím které je bruska připojena ke kompresoru, může být tlak v místě připojení k brusce nižší, než nastavený tlak v místě připojení ke kompresoru. Proto doporučujeme nainstalovat regulátor tlaku v blízkosti přívodu vzduchu do brusky a nastavit na něm max. pracovní tlak pro brusku. Na redukčním ventilu kompresoru pak nastavit tlak vyšší. Doporučujeme použít úpravnou jednotku vzduchu složenou z redukčního ventilu a přimazávače oleje. (Příslušenství k pneumatickému nářadí naleznete na www.extol.eu).



3. Brusku s nainstalovaným pneumatickým příslušenstvím připojte vzduchovou tlakovou hadicí ke kompresoru pomocí rychlospojek.
4. Na redukčním ventilu kompresoru nebo na redukčním ventilu u brusky (je-li nainstalován v případě použití dlouhé tlakové hadice) nastavte maximální pracovní tlak pro brusku.
5. Ověřte pevné spojení všech spojených částí.

UCHYCENÍ NÁSTROJE

1. Pomocí jednoho klíče uchyťte hřídel a použitím druhého klíče povolte upínací matici (Obr. 1, pozice 4).
2. Do upínací kleštiny (Obr.1, pozice 5) zasuňte co nejhlouběji stopku nástroje.
3. Upínací matici (Obr.1, pozice 4) opět řádně utáhněte pomocí dvou montážních klíčů.



VYJMUTÍ NÁSTROJE

Uvolněte upínací kleštinu (Obr.1, pozice 5) povolením upínací matice (Obr.1, pozice 4) a nástroj vyjměte.

VIII. Práce s bruskou

1. Zapněte kompresor.
2. Brusku přiložte nástrojem k opracovávanému materiálu.
3. Odjistěte ovládací páčku (Obr.1, pozice 2) vychýlením bezpečnostní pojistky (Obr.1, pozice 3).
4. Stisknutím ovládací páčky (Obr.1, pozice 2) uveďte brusku do chodu.
5. Upravte výkon brusky podle potřeby regulátorem výkonu (Obr.1, pozice 6).
6. Po ukončení práce ovládací páčku (Obr.1, pozice 2) uvolněte a zajistěte ji bezpečnostní pojistkou (Obr.1, pozice 3).

IX. Čištění a údržba

! UPOZORNĚNÍ

Před jakoukoliv údržbou či čištěním odpojte nářadí od přívodu stlačeného vzduchu.

- Po použití nářadí řádně očistěte vlhkou textilií. Zamezte však při tom vniknutí vody do nářadí.

VÝMĚNA UPÍNACÍ KLEŠTINY

- Odmontujte upínací matici (Obr.1, pozice 4) a z pouzdra vyjměte upínací kleštinu (Obr.1, pozice 5).

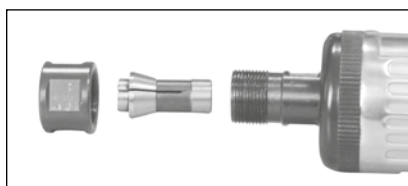
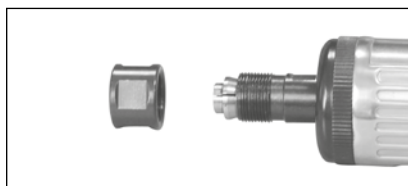

Vyjmutí upínací kleštiny

- Do pouzdra vložte požadovanou upínací kleštinu a řádně ji zajistěte utažením upínací matice.

Pokud Vaše bruska přestala pracovat správně, pokuste se příčinu odstranit dle následující tabulky:

Nastalá porucha	Možná příčina	Náprava
Nedostatečný výkon	Příliš malý pracovní tlak	Zvětšete pracovní tlak (nepřekračujte však maximální povolený pracovní tlak pro brusku)
	Nedostatečný výkon kompresoru	Použijte výkonnější kompresor
	Nedostatečný vnitřní průměr hadice	Použijte hadici s větším průměrem
	Nástroj je opotřebovaný nebo nevhodný	Použijte nový nebo vhodný nástroj s ohledem na materiál
Bruska přestala fungovat	Vnitřní závada	Opravu zajistěte v autorizovaném servisu značky Extol.

Pokud se Vám nepodařilo poruchu odstranit dle tabulky, obraťte se na autorizovaný servis značky Extol (servisní místa naleznete na www.extol.eu).

X. Skladování

Brusku skladujte řádně vyčištěnou na suchém místě, kde teplota neklesne pod +5 °C a zajistěte, aby bruska byla mimo dosah dětí.

XI. Likvidace

Nářadí odevzdejte na příslušných sběrných místech k ekologické likvidaci.

XII. Záruční lhůta a podmínky

ZÁRUČNÍ LHŮTA

Dne 01.01.2003 vstoupil v platnost zákon č. 136/2002 Sb. ze dne 15.03.2002, kterým se mění zákon č. 40/1964 Sb. a zákon č. 65/1965 Sb. ve znění pozdějších předpisů. Firma Madal Bal a.s. v souladu s tímto zákonem poskytuje na Vámi zakoupený výrobek záruku na dobu 2 let od data prodeje. Při splnění záručních podmínek (uvedeno níže) Vám výrobek během této doby bezplatně opraví smluvní servis firmy Madal Bal, a.s.

ZÁRUČNÍ PODMÍNKY

- Prodávající je povinen spotřebiteli zboží předvést a řádně vyplnit záruční list. Všechny údaje musí být v záručním listě vypsány nesmazatelným způsobem v okamžiku prodeje zboží.
- Již při výběru zboží pečlivě zvažte, jaké funkce a činnosti od výrobku požadujete. To, že výrobek nevyhovuje Vaším pozdějším technickým nárokům, není důvodem k jeho reklamaci.
- Při uplatnění nároku na záruční opravu musí být zboží předáno s řádně vyplněným originálem záručního listu nebo jiným dokladem o koupi.
- V případě reklamáce musí být zboží předáno v čistém stavu, zbaveno prachu či špíny a zabaleno nejlépe v originálním obalu tak, aby při přepravě nedošlo k poškození. V zájmu přesné diagnostiky závady a jejího dokonalého odstranění spolu s výrobkem zašlete i jeho originální příslušenství.
- Servis nenese odpovědnost za zboží poškozené přepravcem.
- Servis dále nenese odpovědnost za zaslané příslušenství, které není součástí základního vybavení výrobku. Výjimkou jsou případy, kdy příslušenství nelze odstranit z důvodu vady výrobku.
- Záruka se vztahuje výlučně na závady způsobené vadou materiálu, výrobní montáží nebo technologií zpracování.
- Tato záruka není na újmu zákonným právům, ale je dodatkem k nim.
- Záruční opravu je oprávněn vykonávat výhradně autorizovaný servis značky Extol.
- Výrobce odpovídá za to, že výrobek bude mít po celou záruční lhůtu vlastnosti a parametry uvedené v technických údajích, při dodržení návodu na použití. Zároveň si vyhrazuje právo na konstrukční změny bez předchozího upozornění.
- Nárok na záruku zaniká, jestliže:
 - výrobek nebyl používán a udržován podle návodu k obsluze.
 - byl proveden jakýkoliv zásah do konstrukce stroje bez předchozího písemného povolení vydaného firmou Madal Bal a.s. nebo smluvním servisem.
 - výrobek byl používán v jiných podmínkách nebo k jiným účelům, než ke kterým je určen.
 - byla některá část výrobku nahrazena neoriginální součástí.
 - k poškození výrobku nebo k nadměrnému opotřebení došlo vinou nedostatečné údržby.
 - výrobek havaroval nebo byl poškozen vyšší mocí.
 - škody vzniklé působením vnějších mechanických, teplotních či chemických vlivů.
 - vady byly způsobeny nevhodným skladováním, či manipulací s výrobkem.
 - výrobek byl používán (pro daný typ výrobku) v agresivním prostředí např. prašném, vlhkém.
 - výrobek byl použit nad rámec přípustného zatížení.
 - bylo provedeno jakékoliv falšování záručního listu nebo dokladu o koupi.
- Výrobce neodpovídá za vady výrobku způsobené běžným opotřebením nebo použitím výrobku k jiným účelům, než ke kterým je určen.
- Záruka se nevztahuje na položky, u kterých lze očekávat opotřebení v důsledku jejich normální funkce (např. lakování atd.)
- Poskytnutím záruky nejsou dotčena práva kupujícího, která se ke koupi věci váží podle zvláštních právních předpisů

ZÁRUČNÍ A POZÁRUČNÍ SERVIS

Nejbližší servisní místo najdete na webových stránkách www.extol.eu nebo si vyžádejte jejich přehled v místě, kde jste výrobek zakoupili. Rádi Vám také poradíme na zákaznické lince 222 745 130.

ES Prohlášení o shodě

Madal Bal a.s. • Lazy IV/3356, 760 01 Zlín • IČO: 49433717

prohlašuje, že následně označené zařízení na základě jeho koncepce a konstrukce, stejně jako do oběhu uvedené provedení, odpovídá příslušným základním bezpečnostním požadavkům nařízení vlády. Při námi neodsouhlasených změnách zařízení ztrácí toto prohlášení svou platnost.

Extol Premium GD 170 B (8865002)
Pneumatická bruska přímá, 1/4" (6 mm)/1/8" (3 mm), sada 16 ks

byla navržena a vyrobena ve shodě s následující normou:
EN 792-9:2001+A1:2008

a následujícím předpisem (v platném znění):

2006/42 ES

ES prohlášení o shodě bylo vydáno na základě certifikátů č.
SH09070444-V5, vydaných zkušebnami
Intertek Testing Services Shanghai a Leinfelden-Echterdingen Germany.

Poslední dvojčíslí roku, kdy byl výrobek označen značkou CE: 09

ve Zlíně 20.9. 2011



Martin Šenkýř
člen představenstva a.s.

Úvod

Vážený zákazník,
ďakujeme za důvěru, kterou ste prejavili značke Extol kúpou tohto výrobku. Výrobok bol podrobený dôkladným testom spoľahlivosti, bezpečnosti a kvality predpísaných normami a predpismi Európskej únie.
S akýmkoľvek otázkami sa obráťte na naše zákaznicke a poradenské centrum:

www.extol.eu

Fax: +421 2 4463 8451 Tel.: +421 2 4920 4752

Výrobca: Madal Bal a. s., Průmyslová zóna Příluky 244, 76001 Zlín, Česká republika
Datum vydania: 20.9. 2011

I. Technické údaje

Typové označenie	GD 170 B
Objednávacie číslo	8865002
Otáčky bez zataženia	22 000/min.
Spotreba vzduchu	113 l/min.
Maximálny pracovný tlak	6,3 baru (0,63 MPa)
Priemer vsuvky	1/4"
Priemer stopky nástroja (podľa typu upínacie kleštiny)	6 alebo 3 mm
Hmotnosť	0,57 kg
Hladina akustického tlaku (podľa EN ISO 15744)	84 dB(A)
Hladina akustického výkonu (podľa EN ISO 15744)	95 dB(A)
Hladina vibrácií (podľa EN 28662-1)	1,44 m/s ²

Požadovaná kvalita vzduchu	Zbavený kondenzátu a s prímiesou olejovej hmly
Odporúčame použiť kompresor, ktorý má plniacu kapacitu a vzdušník s objemom	aspoň 130 l/min. 24 l

II. Rozsah dodávky

Pneumatická priama brúska	1 ks
Montážny kľúč	2 ks
Upínacie klieština	1 ks
Brúsne nástroje	10 ks
Vsuvka	1 ks
Prepravný kufor	1 ks
Návod na použitie	1 ks

Na výrobku je uvedený mesiac a rok výroby prostredníctvom sériového čísla na štítku výrobku.
Prvé štyri číslice uvádzajú rok, ďalšie dve číslice uvádzajú mesiac, potom nasleduje sériové číslo.

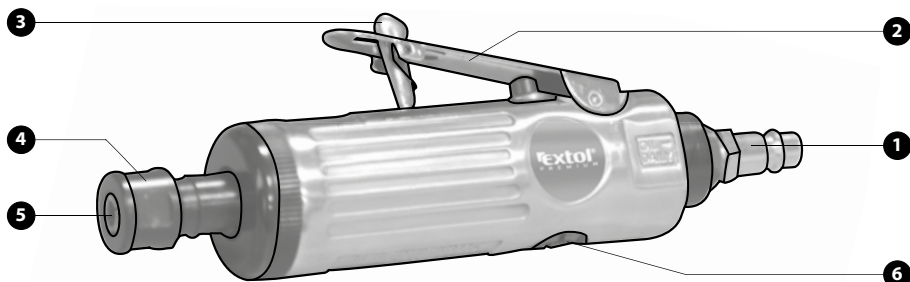

Obr. 1

III. Charakteristika

Pneumatická priama brúska Extol Premium GD 170 B (8865002) je určená na jemné brúsenie, odhrovtovanie, frézovanie a gravírovanie. Náradie umožňuje výmenu a montáž upínacích klieštín na uchytenie nástrojov s priemerom stopky 6 alebo 3 mm.

IV. Súčasti a ovládacie prvky

Polícia

1. Vsvka do zásuvky rýchlospojky
2. Ovládacia páčka
3. Bezpečnostná poistka ovládacej páčky
4. Upínacia matica
5. Upínacia klieština
6. Regulátor výkonu

V. Odkazy na štítok a piktogramy



	Pred použitím si pozorne prečítajte návod
	Zariadenie zodpovedá požiadavkám EÚ
	Pri práci používajte ochranu zraku a sluchu
Serial no.:	Sériové číslo

VI. Bezpečnostné pokyny

- Pred použitím brúske si prečítajte návod na použitie. Výrobca nenesie zodpovednosť za zranenia či vzniknuté poškodenia náradia v dôsledku jej nevhodného používania.
- Brúske nepoužívajte, ak ste unavení, pod vplyvom alkoholu, či iných látok ovplyvňujúcich pozornosť. Zamedzte používaniu náradia deťmi, nepoučenými alebo duševne a fyzicky nespôsobilými osobami.
- Pri práci používajte vhodné ochranné okuliare, rukavice, obuv, ochranu sluchu a vhodnú ochranu dýchacích ciest podľa opracovávaného materiálu. Počas práce zamedzte prístupu osôb bez ochranných pomôcok a zvierat.
- Pri opracovaní niektorých materiálov môže vzniknúť prach alebo pary, ktoré môžu byť zdraviu škodlivé alebo za určitých podmienok výbušné. Ak je to možné, používajte vhodné zariadenia na odsávanie prachu podľa povahy opracovávaného materiálu.
- Pred prácou odložte hodinky, šperky, zaistite voľné kusy odevov, dlhé vlasy atď., aby nemohlo dôjsť k ich zachyteniu rotujúcimi časťami.
- Do upínacieho systému brúske upevňujte len nástroje na predpísaný účel použitia s ohľadom na maximálny predpísaný priemer stopky.
- Nepoužívajte brúske v prostredí s nebezpečenstvom výbuchu.
- Počas brúsenia dochádza k zahrievaniu obrobku a hrozí nebezpečenstvo popálenia. Dbajte preto na zvýšenú opatnosť pri práci.
- Pred prácou skontrolujte nástroj, či nie je poškodený a či je riadne upevnený. Zle upevnený alebo poškodený nástroj môže spôsobiť silné vibrácie počas chodu brúske.
- Nikdy brúske nepoužívajte na iné účely, než na aké je určená.
- Pracujte na dobre osvetlenom mieste.
- Nedotýkajte sa rotujúcich častí, mohlo by dôjsť k poraneniu. Nástroj rotuje ešte nejaký čas po uvoľnení ovládacej páčky, pred položením alebo údržbou náradia vyčkajte do úplného zastavenia nástroja.
- Neprenášajte brúske v zapnutom chode.
- Pri práci kontrolujte hladký chod prístroja: pri akomkoľvek neštandardnom chode, vibráciách alebo atypickým či zvýšenom hluku ihneď prístroj vypnite a zistite príčinu tohto neštandardného stavu. Ak sa vám porucha nepodarí odstrániť bez toho, aby bol nutný zásah do prístroja, zverte ho na opravu autorizovanému servisnému zariadeniu Extol.
- Na pohon brúske používajte iba stlačený vzduch, nikdy nie kyslík či iné plyny.
- Nikdy neprekračujte maximálny pracovný tlak stlačeného vzduchu pre brúske.
- Brúske pripájajte ku kompresoru iba tlakovou hadicou s rýchlospojkami.
- Ak pripájate k brúske vzduchovú hadicu, dbajte na to, aby ovládacia páčka bola v polohe „vypnuté“.
- Tlak vzduchu regulujte iba cez redukčný ventil.
- Tlakovú hadicu pri odpájaní pridržiujte, aby nedošlo k sŕhnutiu.
- Pred výmenou nástroja, opravami či údržbou odpojte náradie od zdroja stlačeného vzduchu.
- Nenechávajte brúske bežať naprázdno.
- Zabráňte tomu, aby vzduchová hadica prišla do kontaktu s ostrými hranami alebo vysokými teplotami. Ak dôjde k poškodeniu hadice, vymeňte ju.
- Nikdy brúske neťahajte za vzduchovú hadicu a spoje nerozpájajte ťahom za hadicu.
- Poškodené diely nahradzujte iba originálnymi kusmi dodávanými výrobcom.

- Opravu zaistíte iba v autorizovanom servise značky Extol (servisné miesta nájdete na www.extol.eu).

VII. Pred uvedením do prevádzky

PRIPOJENIE BRÚSKY KU KOMPRESORU

1. Do vsuvky na pripojenie vzduchovej hadice (Obr.1, pozícia 1) kvapnite 5 – 10 kvapiek pneumatického oleja, aby náradie bolo premazávané. Pneumatický olej je nutné do vsuvky na pripojenie tlakovej hadice prikvapkávať v pravidelných intervaloch (denne pri každodennom použití) pred pripojením k stlačenému vzduchu. Odporúčame preto do bezprostrednej blízkosti náradia nainštalovať pomocou rýchlospojok primazávač oleja, ktorý zaistí premazávanie náradia (primazávač nie je súčasťou dodávky, príslušenstvo k pneumatickému náradu nájdete na www.extol.eu).

UPOZORNENIE

- Primazávač oleja inštalujte čo najbližšie k vstupu vzduchu do brúske, aby nedochádzalo k zanášaniu vzduchovej hadice olejom.
- Primazávač oleja neinštalujte pred vstupný otvor vzduchu do regulátora tlaku, inak by dochádzalo k zanášaniu regulátora olejom.
- Do primazávača alebo na prikvapkávanie do vsuvky na pripojenie vzduchu (Obr. 1, pozícia 1) používajte pneumatický olej alebo oleje nižšie uvedených výrobcov, ktoré nepenia, nie sú agresívne k použitým tesniacim prvkom v náradí a majú vhodné mechanické vlastnosti (viskozita atď.).

Dodávateľ	Označenie
Shell	Tellus OI 10
Mobil Oil	Velocite Oil No. 6
BP	Energol HLP10
Esso	Spinesso 10, Nutto H5, H10
Aral	Vitamol GF10, DE10 Sumorol CM5, CM10
Optimol	Ultra 10
Agip	OSO 10
Elf	Spinelf 5, 10
Total	Azolla 10
Fina	Cirkan 10

- Medzi primazávača oleja (ak je nainštalovaný) a vzduchový výstup z kompresora nainštalujte filter na odstránenie kondenzátu. (Filter nie je súčasťou dodávky, príslušenstvo k pneumatickému náradíu nájdete na www.extol.eu). Spojenie urobte pomocou rýchlospojok. Vsvuku rýchlospojky zasuňte do zásuvky rýchlospojky.

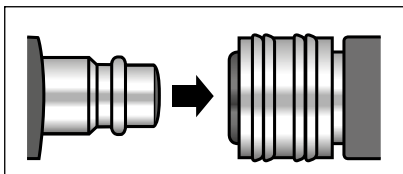

Pre rozpojenie stlačte krúžok zásuvky rýchlospojky a vsvuku vysuňte von.

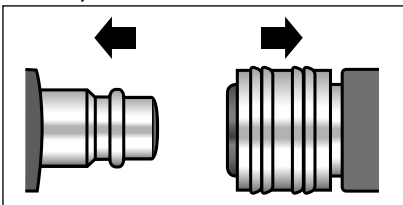

Poznámka:

V závislosti od dĺžky a priemeru vzduchovej hadice, prostredníctvom ktorej je brúska pripojená ku kompresoru, môže byť tlak v mieste pripojenia k vrtáčke nižší, než nastavený tlak v mieste pripojenia ku kompresoru. Preto odporúčame nainštalovať regulátor tlaku v blízkosti prívodu vzduchu do brúsky a nastaviť na ňom max. pracovný tlak pre brúsku. Na redukčnom ventilu kompresora potom nastavte tlak vyšší. Odporúčame použiť úpravnú jednotku vzduchu zloženú z redukčného ventilu a primazávača oleja. (Príslušenstvo k pneumatickému náradíu nájdete na www.extol.eu).

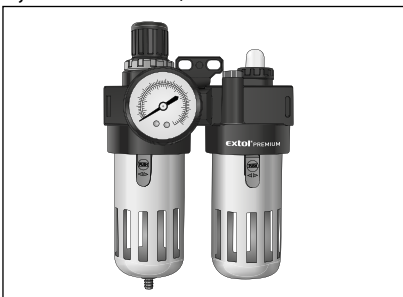

- Brúsku s nainštalovaným pneumatickým príslušenstvom pripojte vzduchovou tlakovou hadicou ku kompresoru pomocou rýchlospojok.
- Na redukčnom ventilu kompresora alebo na redukčnom ventilu pri brúske (ak je nainštalovaný v prípade použitia dlhej tlakovej hadice) nastavte maximálny pracovný tlak pre brúsku.
- Overte pevné spojenie všetkých spojených častí.

UCHYTENIE NÁSTROJA

- Pomocou jedného kľúča uchyťte hriadeľ a použitím druhého kľúča povolte upínaciu maticu (Obr. 1, pozícia 4).
- Do upínacej klieštiny (Obr. 1, pozícia 5) zasuňte čo najhlbšie stopku nástroja.
- Upínaciu maticu (Obr. 1, pozícia 4) opäť riadne utiahnite pomocou dvoch montážnych kľúčov.



VYBRATIE NÁSTROJA

Uvoľnite upínaciu klieštinu (Obr. 1, pozícia 5) povolením upínacej matice (Obr. 1, pozícia 4) a nástroj vyberte.

VIII. Práca s brúskou

- Zapnite kompresor.
- Brúsku priložte nástrojom k opracovávanému materiálu.
- Odistite ovládaciu páčku (Obr. 1, pozícia 2) vychýlením bezpečnostnej poistky (Obr. 1, pozícia 3).
- Stlačením ovládacej páčky (Obr. 1, pozícia 2) uveďte brúsku do chodu.
- Upravte výkon brúsky podľa potreby regulátorom výkonu (Obr. 1, pozícia 6).
- Po ukončení práce ovládaciu páčku (Obr. 1, pozícia 2) uvoľnite a zaistite ju bezpečnostnou poistkou (Obr. 1, pozícia 3).

IX. Čistenie a údržba

⚠ UPOZORNENIE

Pred akoukoľvek údržbou či čistením odpojte náradie od prívodu stlačeného vzduchu.

- Po použití náradie riadne očistite vlhkou textíliou. Zamedzte však pri tom vniknutiu vody do náradia.

VÝMENA UPÍNAČEJ KLIŠTINY

- Odmontujte upínaciu maticu (Obr. 1, pozícia 4) a z puzdra vyberte upínaciu klieštinu (Obr. 1, pozícia 5).

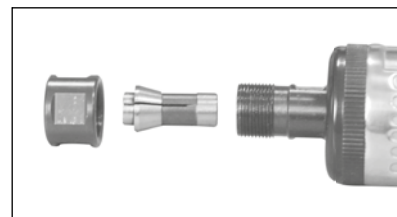

Vybratie upínacej klieštiny

- Do puzdra vložte požadovanú upínaciu klieštinu a riadne ju zaistite utiahnutím upínacej matice.

Ak vaša brúska prestala pracovať správne, pokúste sa príčinu odstrániť podľa nasledujúcej tabuľky:.

Vzniknutá porucha	Možná príčina	Náprava
Nedostatočný výkon	Príliš malý pracovný tlak	Zväčšite pracovný tlak (neprekračujte však maximálny povolený pracovný tlak pre brúsku)
	Nedostatočný výkon kompresora	Použite výkonnejší kompresor
	Nedostatočný vnútorný priemer hadice	Použite hadicu s väčším priemerom
	Nástroj je opotrebovaný alebo nevhodný	Použite nový alebo vhodný nástroj s ohľadom na materiál
Brúska prestala fungovať	Vnútorná porucha	Opravu zaistite v autorizovanom servise značky Extol.

Ak sa vám nepodarilo poruchu odstrániť podľa tabuľky, obráťte sa na autorizovaný servis značky Extol (servisné miesta nájdete na www.extol.eu).

X. Skladovanie

Brúsku skladujte riadne vyčistenú na suchom mieste, kde teplota neklesne pod +5 °C a zaistite, aby brúska bola mimo dosahu detí.

XI. Likvidácia

Náradie odovzdajte na príslušných zberných miestach na ekologickú likvidáciu.

XII. Záručná lehota a podmienky

ZÁRUČNÁ LEHOTA

Dňa 01.01.2003 vstúpil v účinnosť zákon Č. 136/2002 Sb. zo dňa 15.03.2002, ktorým sa mení zákon Č. 40/1964 Sb. a zákon Č. 65/1965 Sb. vo znení neskorších predpisov. Firma Madal Bal a.s. v súlade s týmto zákonom poskytuje na Vámi zakúpený výrobok záruku dva roky od data predaja. Pri splnení záručných podmínok (uvedeno nižšie) Vám výrobok počas tejto doby bezplatne opraví autorizovaný servis firmy Madal Bal a.s. (servisná miesta sú na stránkach www.extol.eu).

ZÁRUČNÉ PODMIENKY

1. Predávajúci je povinný spotrebiteľovi tovar predviesť a riadne vyplniť záručný list. Všetky údaje musia byť v záručnom liste vypísané nezmazateľným spôsobom v okamihu predaja tovaru.
2. Už pri výbere tovaru starostlivo zvažte, aké funkcie a činnosti od výrobku požadujete. To, že výrobok nevyhovuje Vaším neskorším technickým nárokom, nie je dôvodom na jeho reklamáciu.
3. Pri uplatnení nároku na záručnú opravu musí byť tovar odovzdaný s riadne vyplneným originálom záručného listu alebo iným dokladom o kúpe.
4. V prípade reklamácie musí byť tovar odovzdaný v čistom stave, zbavený prachu či špiny a zabalený najlepšie v originálnom obale tak, aby pri preprave nedošlo k poškodeniu. V záujme presnej diagnostiky poruchy a jej dokonalého odstránenia spolu s výrobkom zašlite aj jeho originálne príslušenstvo.
5. Servis nenesie zodpovednosť za tovar poškodený prepravcom.
6. Servis ďalej nenesie zodpovednosť za zaslané príslušenstvo, ktoré nie je súčasťou základného vybavenia výrobku. Výnimkou sú prípady, kedy príslušenstvo nie je možné odstrániť z dôvodu chyby výrobku.
7. Záruka sa vzťahuje výlučne na závady spôsobené chybou materiálu, výrobnou montážou alebo technológiou spracovania.
8. Táto záruka nie je na ujmu zákonným právam, ale je dodatkom k nim.
9. Záručnú opravu je oprávnený vykonávať výhradne autorizovaný servis značky Extol.

10. Výrobca zodpovedá za to, že výrobok bude mať po celú záručnú lehodu vlastnosti a parametre uvedené v technických údajoch, pri dodržaní návodu na použitie. Zároveň si vyhradzuje právo na konštrukčné zmeny bez predchádzajúceho upozornenia.

11. Nárok na záruku zaniká, ak:
 - a) výrobok nebol používaný a udržiavaný podľa návodu na obsluhu.
 - b) bol vykonaný akýkoľvek zásah do konštrukcie stroja bez predchádzajúceho písomného povolenia vydaného firmou Madal Bal s.r.o., alebo zmluvným servisom.
 - c) výrobok bol používaný v iných podmienkach alebo na iné účely, než na ktoré je určený.
 - d) bola niektorá časť výrobku nahradená neoriginálnou súčasťou.
 - e) došlo k poškodeniu výrobku alebo k nadmernému opotrebeniu vinou nedostatočnej údržby.
 - f) výrobok havaroval alebo bol poškodený vyššou mocou.
 - g) škody vznikli pôsobením vonkajších mechanických, teplotných či chemických vplyvov.
 - h) chyby boli spôsobené nevhodným skladovaním, či manipuláciou s výrobkom.
 - i) výrobok bol používaný (pre daný typ výrobku) v agresívnom prostredí napr. prašnom, vlhkom.
 - j) výrobok bol použitý nad rámec prípustného zaťaženia.
 - k) bolo vykonané akékoľvek falšovanie záručného listu alebo dokladu o kúpe.
12. Výrobca nezodpovedá za chyby výrobku spôsobené bežným opotrebením alebo použitím výrobku na iné účely, než na ktoré je určený.
13. Záruka sa nevzťahuje na položky, u ktorých je možné očakávať opotrebenie v dôsledku ich normálnej funkcie (napr. lakovanie atď.)
14. Poskytnutím záruky nie sú dotknuté práva kupujúceho, ktoré sa ku kúpe viažu podľa osobitných právnych predpisov.

ZÁRUČNÝ A POZÁRUČNÝ SERVIS VYKONÁVA DISTRIBÚTOR:

Madal Bal s.r.o., Stará Vajnorská 37, 831 04 Bratislava
tel.: +421 2 4920 4752, fax: +421 2 4463 8451
E-mail: servis@madalbal.sk

ES Vyhlásenie o zhode

Madal Bal a.s. • Lazy IV/3356, 760 01 Zlín • IČO: 49433717

vyhlasuje, že následne označené zariadenie na základe jeho koncepcie a konštrukcie, rovnako ako do obehu uvedené vyhotovenie, zodpovedá príslušným základným bezpečnostným požiadavkám nariadenia vlády. Pri nami neodsúhlasených zmenách zariadenia stráca toto vyhlásenie svoju platnosť.

Extol Premium GD 170 B (8865002) Pneumatická priama brúska; 1/4" (6mm) / 1/8" (3mm), sada 16 ks

bola navrhnutá a vyrobená v zhode s nasledujúcou normou:
EN 792-9:2001+A1:2008

a nasledujúcim predpisom (v platnom znení):

2006/42 ES

ES vyhlásenie o zhode bolo vydané na základe certifikátov č.
SH09070444-V5, vydaných skúšobňami
Intertek Testing Services Shanghai a Leinfelden-Echterdingen Germany.

Posledné dvojčíslo roku, keď bol výrobok označený značkou CE: 09
v Zlíne 20.9. 2011

Martin Šenkýř
člen predstavenstva a.s.

Bevezetés

Tisztelt vásárlók,
köszönjük a bizalmukat, amelyet az Extol márka iránt nyilvánítottak ki azzal, hogy megvásárolták a munkalámpát. A munkalámpa az Európai Unió szabványai és előírásai szerinti, a megbízhatóságot, a biztonságot és a minőséget értékelő alapos vizsgálatoknak tett eleget. Amennyiben bármilyen kérdésük lenne, kérjük, hogy lépjen érintkezésbe tanácsadó és vevőszolgálatunkkal.

www.extol.eu Fax: (1) 297-1270 Tel: (1) 297-1277

Gyártó: Madal Bal a. s., Průmyslová zóna Příluky 244, 76001 Zlín (Cseh Köztársaság)
Forgalmazó: Madal Bal Kft., 1183 Budapest, Gyömrői út 85-91. (Magyarország)
A kiadás dátuma: 20.9. 2011

I. Műszaki adatok

Típusjelölés	GD 170 B	Igényelt levegő minőség	Szükséges, hogy a levegő kondenzátum, illetve olaj-ködkeverék mentes legyen
Rendelési szám	8865002	Javasoljuk a legalább	130 l/perc
Terhelés nélküli fordulatszám	22000/perc	töltéskapacitású és	a minimum 24 l
Légszükséglet	113 l/perc	légtartályú kompresszort alkalmazni	
Maximális munkanyomás	6,3 bar (0,63 MPa)		
Csatlakozó dugó átmérője	1/4"		
Befogótokmány átmérők	6 vagy 3 mm		
Tömeg	0,57 kg		
Hangnyomásszint (EN ISO 15744 szabvány szerint)	84 dB(A)		
Hangteljesítményszint (EN ISO 15744 szabvány szerint)	95 dB(A)		
Rezgéskibocsátási érték (EN 28662-1 szabvány szerint)	1,44 m/s ²		

II. A csomagolás tartalma

Pneumatikus egyenes csiszológép	1 db
Ellenbetét a gyorscsatlakozó aljzathoz	1 db
Befogótokmány	1 db
Törzs	1 db
Szorítókulcs	2 db
Örlés	10 db
Használati utasítás	1 db

A jelen termék címkéjén fel van tüntetve a termék széria száma, amely megadja szintén a termék gyártási évét és hónapját is. Az első négy számjegy a gyártási évet, a további két számjegy a hónapot jelenti, míg az ezeket követő számjegy a termék széria számát határozza meg.

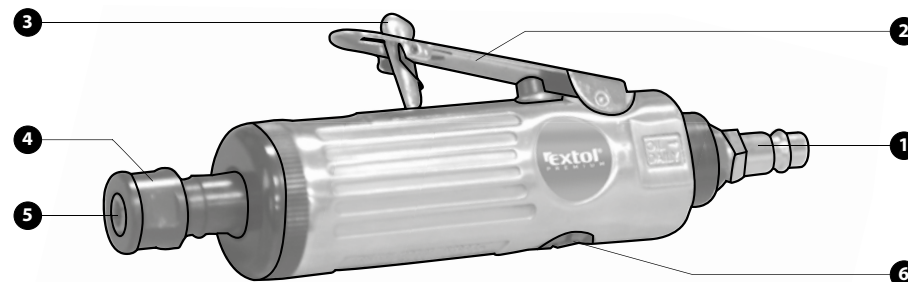

1. ábra

III. A termék jellemzői

Extol Premium GD 170 B (8865002) pneumatikus egyenes csiszológép alkalmazható finom lecsiszolásokhoz, sorjátlanításhoz, köszörléshez, maráshoz és a gravírozáshoz. A jelen szerszám lehetővé teszi a szerszámokat rögzítő 6 vagy 3 mm csapméretű befogók cseréjét és beszerelését is.

IV. Részegységek és működtető elemek

1. Ellenbetét a gyorscsatlakozó aljzathoz
2. Vezérlőkar
3. Vezérlőkar biztonsági indítókara
4. Szorító anyacsavar
5. Befogótokmány
6. Teljesítmény szabályozó

V. Alkalmazott piktogramok és jelek



	A pneumatikus sarokcsiszoló használatának megkezdése előtt figyelmesen olvassa el a használati utasítást.
	A pneumatikus sarokcsiszoló megfelel az Európai Unió követelményeinek.
	A racsnis csavarozóval történő munkavégzés közben védőszemüveget és hallásvédő eszközt kell használni.
Serial no.:	Sorozatszám:

VI. Biztonsági utasítások

- Mielőtt a csiszológépet használatba venné, olvassa el a használati útmutatót. A termék gyártója nem tartozik felelőséggel a csiszoló helytelen használata következtében keletkezett sérülésekért, illetve a termék megrongálódásáért.
- A jelen csiszológéppel ne dolgozzon, ha Ön fáradt, ittas, illetve egyéb, a kellő figyelmet befolyásoló szerek hatása alatt van. Gátolja meg, hogy a fűrőgépet gyerekek, illetéktelen, illetve lelki vagy testi fogyatékos személyek használják.
- A munka közben használja az erre alkalmas védőszemüveget, védőkesztyűt, munkacipőt, fülvédőt, esetleg légzőkészüléket, mivel a fűrőgép által kibocsátott levegő porfelverődése káros hatással lehet. Munka közben tilos, hogy a fűrőgéphez illetéktelen, védőfelszerelés nélküli személyek, vagy állatok férjenek hozzá.
- Néhány anyagféle megdolgozásakor az egészségre káros hatású, illetve robbanásveszélyes porok vagy

gőzök is keletkezhetnek. Használjon ezért a megoldozandó anyagféle jellegének megfelelő porszívó berendezést.

- Mielőtt a munkát elkezdéné, vegye le a karórát, ékszereket és biztonságosan rögzítse le szabadon lógó ruharészeket, a hosszú haját stb., mivel ezeket a gép mozgó részei elkapathatják.
- A jelen csiszológép befogójába csak kizárólag az előírt maximális csapméretnek és a rendeltetési célnak megfelelő csiszolócsapokat rögzítse be.
- Tilos a csiszolót a robbanásveszélyes környezetben használni.
- Csiszolás, köszörülés alatt a munkadarab felmelegül, és ekkor égési sérülésveszély fenyeget. Fokozottan ügyeljen tehát a munkavédelmi szabályok betartására.
- Minden egyes használat előtt vizsgálja meg a csiszolócsapot, hogy sérülésmentes-e, illetve, hogy kellőképpen van rögzítve. Az elégtelenül rögzített működésben levő csiszolócsap a gép erős rezgéseit okozhatja.
- A csiszológépet tilos a rendeltetés ellenesen használni.
- A munkahely legyen jól megvilágítva.
- Tilos a csiszoló forgó részeit megérinteni, mivel ez sebesülést okozhat. A csiszológép a vezérlőkar felengedését követően is még bizonyos ideig forgásban marad, szükséges tehát pl. a féltretevése, karbantartása előtt kivárni, amíg a forgása teljesen leáll.
- Tilos a már bekapcsolt, működésben levő csiszolót más helyre áthelyezni.
- Munka közben figyelje a csiszológép akadálymentes működését: bármiféle szokatlan működési állapot, illetve a szokatlan zaj növelése észlelésekor a készüléket kapcsolja ki, és vizsgálja meg a szokatlan tünetek okát. Amennyiben a keletkezett üzemzavart nem sikerült elhárítani, és szükségesnek mutatkozik a csiszoló belső szerkezetébe beavatkozás, akkor forduljon az Extol márkás szakhivatott szerviz szolgálatához.
- A csiszológép hajtásához csak a sűrített levegő szabad használni, tilos az oxigén, illetve egyéb gázfélék használata.
- Minden esetben tilos túllépni a csiszológép hajtásához használt sűrített levegő megengedett maximális munkanyomását.
- A csiszológépet csak a nyomásálló tömlő és a gyorscsatlakozók segítségével csatlakoztassa a légsűrítőhöz.
- A légtömlő csatlakoztatásakor ügyeljen arra, hogy a készülék vezérlőkara a „kikapcsolt” pozícióban legyen.

- A levegő nyomását csak a redukációs szelep útján szabályozza.
- A szétcsatlakoztatásakor a nyomásálló tömlőt tartsa biztonságosan, mivel ez csapást okozhat.
- A tartozékok cseréjekor, javítás vagy karbantartás esetén a készüléket csatlakoztassa el a légsűrítő forrástól.
- Ne hagyja a csiszológépet üresjárásban működtetni.
- Gátolja meg, hogy a légtömlő éles végződésekkel, illetve a felmelegedett környezettel, forró tárgyakkal kerüljön érintkezésbe. Ha a tömlő megsérült, akkor ezt cserélni szükséges.
- Tilos a készüléket a légtömlőnél fogva húzni, illetve tilos a tömlőt ennek a ráncigálásával szétcsatlakoztatni.
- A sérült alkatrészeket csak kizárólag a gyártó által szolgáltatott eredeti alkatrészekkel cserélje fel.
- A készülék javítását bízva kizárólag az Extol márkás szakhivatott szerviz szolgálatra (a szerviz központokat megtalálja a www.extol.eu oldalon).

VII. Üzembe állítás előtti tennivalók

CSISZOLÓGÉP CSATLAKOZTATÁSA A KOMPRESSZORHOZ

1. A tömlőcsatlakoztatás bemeneti ellenbetétjére (1. ábra, 1. pozíció) cseppentsen 5-10 pneumatikai olaj cseppet, hogy a szerszám így bekenve legyen. A pneumatikai olajt a tömlőcsatlakoztatási bemeneti ellenbetétre szükséges, még a légsűrítőhöz való hozzácsatlakoztatás előtt, rendszeres időközökben rácszepegtetni (a mindennapos használatok esetén naponta). Ezért javasoljuk, hogy a fűrógép közvetlen közelébe a gyorscsatlakozók segítségével egy olajkenő egységet - olajót installálni, amely biztosítja a szerszám folyamatos kenését (ez a kenőegység nem tartozéka a készletnek, a pneumatikus szerszámhoz tartozó kellekék jegyzékét megtalálja a www.extol.eu oldalon).

FIGYELMEZTETÉS

- Az olajkenő egységet telepítse úgy, hogy ez a csiszológép légcsatlakoztatási pontjához minél közelebb legyen, tehát hogy a légtömlőbe ne kerüljön semmilyen olajszenyeződés.
- Az olajkenő egységet ne szerelje a nyomásszabályozó bemeneti nyílása elé, mivel az a szabályozó olajjal való beszenyeződését okozhatná.

- Az olajkenő egységbe, illetve a légtömlő csatlakoztató ellenbetétre való olaj csepegtetéséhez (1. ábra, 1. pozíció) használjon pneumatikai olajt, illetve az alábbi gyártóktól származó olaj típusokat, amelyek nem képeznek habot, a szerszám tömitő részeire nincsenek agresszív hatással, és a megfelelő mechanikai tulajdonságokkal (viszkózitás stb.) is rendelkeznek.

Szállító	Olajtípus
Shell	Tellus OI 10
Mobil Oil	Velocite Oil No. 6
BP	Energol HLP10
Esso	Spinesso 10, Nutto H5, H10
Aral	Vitalom GF10, DE10 Sumorol CM5, CM10
Optimol	Ultra 10
Agip	OSO 10
Elf	Spinelf 5, 10
Total	Azolla 10
Fina	Cirkan 10

2. Az olajkenő egység (amennyiben ez betelepítve van) és a légsűrítő levegő kimenete közé installáljon egy, a kondenzátumot felfogó szűrőt. (Ez a szűrő nem tartozéka a készletnek, a pneumatikus szerszámhoz tartozó kellekék jegyzékét megtalálja a www.extol.eu oldalon). A csatlakoztatást végezze el gyorscsatlakozók segítségével. A gyorscsatlakozó dugóját nyomja be a csatlakozó aljzatába.

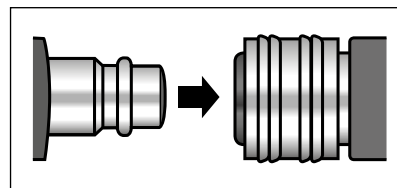

Szétcsatlakoztatáshoz nyomja le a gyorscsatlakozó aljzatának a gyűrűjét, és a dugót tolja ki.

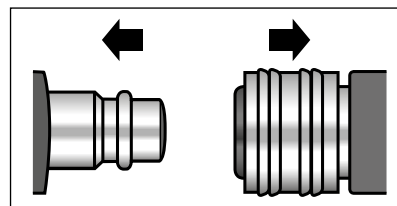

Megjegyzés:

A csiszológép légsűrítőhöz csatlakozó légtömlő hossza és átmérője függvényében a géphez való csatlakoztatási ponton a nyomásszint alacsonyabb lehet, mint a kompresszoron levő csatlakoztatási ponton beállított nyomásszint értéke. Ezért javasoljuk, hogy a nyomásszabályozó a csiszológépi légtömlő csatlakoztatás közelében legyen installálva, és ezen a csiszológép maximális megengedett munkanyomás szintje legyen beállítva. A kompresszor redukációs szelepe után lehetséges beállítani az ennél valamivel magasabb nyomásszintet. Javaslatos szintén a redukációs szelepből és az olajkenőből álló levegőjavító egység alkalmazása is. (A pneumatikus fűrógép tartozékait megtalálja a www.extol.eu oldalon).



3. A pneumatikus tartozékokkal felszerelt csiszológép légtömlőjét a gyorscsatlakozók segítségével csatlakoztassa a légsűrítőhöz.
4. A kompresszor redukációs szelepe, vagy a fűrógép-nél elhelyezett redukációs szelepen (amennyiben a hosszú nyomásálló tömlő használata esetén ide van telepítve) állítsa be a csiszológép megengedett maximális munkanyomását a szintjét.
5. Győződjön meg, hogy valamennyi csatlakozás elégségesen van-e rögzítve.

CSISZOLÓCSAP BERÖGZÍTÉSE A TOKMÁNYBA

1. Az egyik szorítókulcs segítségével fogja le a tengelyt, és a másik kulccsal pedig lazítsa ki a merevítő anyacsavart (1. ábra, 4. pozíció).
2. A befogó tokmányba (1. ábra, 5. pozíció) minél mélyebbre tolja be a megfelelő csiszolócsap szárát.
3. A két szorítókulcs használatával a merevítő anyacsavart (1. ábra, 4. pozíció) ismét húzza szorosra.



A CSISZOLÓCSAP KIEMELÉSE A BEFOGÓ TOKMÁNYBÓL

A befogó tokmányt lazítsa ki (1. ábra, 5. pozíció) a merevítő anyacsavar lazítása útján (1. ábra, 4. pozíció), majd a csiszolócsapot emelje ki.

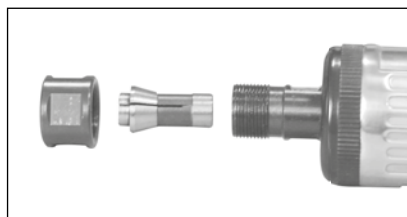

A befogó tokmány cseréje

VIII. Csiszológép használata

1. Kapcsolja be a kompresszort.
2. A gép csiszolócsapját helyezze rá a megdolgozandó munkadarabra.
3. A vezérlőkart (1. ábra, 2. pozíció) engedje fel a biztonsági indítókar (1. ábra, 3. pozíció) félrehajtásával.
4. A vezérlőkar (1. ábra, 2. pozíció) lenyomásával indítsa el a csiszológép működését.
5. A csiszológép teljesítményi szintjét szabályozza a teljesítmény szabályozó (1. ábra, 6. pozíció) segítségével.
6. A munka befejezését követően a vezérlőkart (1. ábra, 2. pozíció) engedje fel, és ezt a biztonsági indítókaral biztosítsa (1. ábra, 3. pozíció).

2. A perselybe helyezze be a megfelelő befogó tokmányt, és a merevítő anyacsavar szorosra húzásával biztonságosan rögzítse.

IX. Tisztítás és karbantartás

FIGYELMEZTETÉS

Bármiféle karbantartási vagy tisztítási beavatkozást megelőzően a csiszológépet csatlakoztassa el a sűrített levegő forrásától.

- Használatát követően a csiszolócsapot nedves ronggyal alaposan tisztítsa le. Gátolja meg azonban, hogy ekkor a víz a csiszoló belsejébe hatoljon be.

BEFOGÓ TOKMÁNY CSERÉJE

1. Szerelje le a merevítő anyacsavart (1. ábra, 4. pozíció), és a perselyéből emelje ki a befogó tokmányt (1. ábra, 5. pozíció).

Amennyiben az Ön csiszológépe rendellenesen működne, akkor próbálja meg az üzemzavar okát felderíteni az alábbi tábla útmutatója szerint:

Probléma	Lehetséges ok	A hiba elhárítása
Elégtelen teljesítmény	Túl alacsony nyomás	Fokozza a munkanyomás szintjét (tilos csiszológép megengedett maximális nyomás szintjét meghaladni).
	Kompresszor elégtelen teljesítménye	Használjon teljesítményképes légsűrítőt.
	Elégtelen belső tömlőátmérő	Használjon megfelelő átmérős tömlőt.
	Helytelen vagy elkopott csiszolócsap lett behelyezve	Használjon az alkalmazott anyagféléhez megfelelő csiszolócsapot.
A pneumatikus csavarozó nem működik	Belső meghibásodás	A szükséges javításokat biztosítsa az Extol márkás szakhivatott szerviz szolgáltatónál.

Amennyiben a táblázati útmutató alapján sem sikerült az üzemzavart elhárítani, akkor forduljon az Extol márkás szakhivatott szerviz szolgálatához (a szerviz központokat megtalálja a www.extol.eu oldalon).

X. Tárolás

Az alaposan kitisztított csiszológépet tárolja száraz helyen, ahol a környezeti hőmérséklet nem haladja meg a +5 °C-ot, és biztosítsa, hogy a csiszoló a gyerekektől távol legyen.

XI. Ártalmatlanítás

A jelen szerszámot környezetbaráti ártalmatlanítás céljából szolgáltatassa be az erre illetékes hulladékgyűjtőbe.

XII. Garanciális idő és garanciális feltételek

GARANCIÁLIS IDŐ

Jótállásra, szavatosságra vonatkozó jogszabályok, rendeletek: 151/2003. (IX.22) Korm. Rendelet; Ptk. 685.§ e) pont; Ptk. 305§ - 311/A-ig; 49/2003. (VII. 30.) GKM rendelet. Az említett törvények rendelkezéseivel összhangban a Madal Bal Kft. az Ön által megvásárolt termékre a jótállási jegyen feltüntetett garanciaidőt ad. Az alább megadott garanciális feltételek illetve a jótállási jegyen feltüntetett további feltételek teljesülése esetén a termék javítását a Madal Bal Kft.-vel szerződéses kapcsolatban álló szakszerviz a garanciális időszakban díjmentesen végzi el.

GARANCIÁLIS FELTÉTELEK

1. Az eladó köteles a vevő részére átadni a rendben kitöltött jótállási jegyet. A jótállási jegybe minden adatot kitérőhöztenül, az értékesítés időpontjában kell bevezetni.
2. A termék kiválasztásakor a vevőnek át kell gondolnia, hogy a termék az általa kívánt tulajdonságokkal rendelkezik-e. Nem lehet később reklamációk, hogy a termék nem felel meg a vevő elvárásainak.

3. Garanciális javítási igény érvényesítésekor a terméket annak valamennyi tartozékával együtt, lehetőség szerint az eredeti csomagolásban, a rendben kitöltött jótállási jegy eredeti példányával és a vásárlást igazoló bizonylattal (blokk vagy számla) együtt kell átadni.
4. Reklamáció, javítási igény esetén a terméket tiszta állapotban, portól és szennyeződésektől mentesen, olyan módon becsomagolva kell átadni, hogy a termék szállítás közben ne sérüljön meg.
5. A szerviz nem felelős a termékek szállítás közben történő megsérüléséért.
6. A szerviz nem felelős a termékkel együtt beküldött olyan tartozékokkal kapcsolatban, amelyek nem tartoznak a termék alapfelszereléséhez. Kivételet képeznek azok az esetek, amikor a tartozékot a termékről a tartozék károsodása nélkül nem lehet levenni.
7. A garancia kizárólag anyaghibák, gyártási hibák vagy technológiai feldolgozási hibák miatt bekövetkező meghibásodásokra vonatkozik.
8. A jelen garanciavállalás nem csökkenti a törvényes jogokat, hanem kiegészíti azokat.
9. A garanciális javításokat kizárólag a Madal Bal Kft-vel szerződéses kapcsolatban álló szerviz jogosult elvégezni.
10. A gyártó felelős azért, hogy a termék a teljes garanciális időszakban – a termék használatára vonatkozó utasítások betartása esetén – a műszaki adatokban megadott tulajdonságokkal és paraméterekkel rendelkezzen. A gyártó egyúttal fenntartja a termék kialakításának előzetes figyelmeztetés nélkül történő megváltoztatására vonatkozó jogát.
11. A garanciális igényjogosultság az alábbi esetekben megszűnik:
 - (a) a termék használata és karbantartása nem a kezelési útmutatóban megadottak szerint történt;
 - (b) a berendezésen a Madal Bal Kft. előzetes engedélye nélkül bármilyen beavatkozást végeztek, vagy a berendezés javítását olyan szerviz végezte, amely nem áll szerződéses kapcsolatban a Madal Bal Kft-vel.
 - (c) a terméket nem megfelelő körülmények között vagy nem a rendeltetésének megfelelő célra használták;
 - (d) a termék valamely részegységét nem eredeti részegységre cserélték;
 - (e) a termék meghibásodása vagy túlzott mértékű elhasználódása nem megfelelő karbantartás miatt következett be;

- (f) a termék meghibásodása vagy sérülése vis major miatt következett be;
 - (g) a meghibásodást külső mechanikai hatás, hőhatás vagy vegyi hatás okozta;
 - (h) a termék meghibásodása nem megfelelő körülmények között történő tárolás vagy nem szakszerű kezelés miatt következett be;
 - (i) a termék meghibásodása (az adott típusra nézve) agresszív környezetet jelentő (például poros vagy nagy nedvességtartalmú) környezetben történő használat miatt következett be;
 - (j) a termék használata a megengedett terhelésszint feletti terheléssel történt;
 - (k) a garancialevelet vagy a termék megvásárlását igazoló bizonylatot (blokk vagy számla) bármilyen módon meghamisították.
13. A gyártó nem felelős a termék normál elhasználódásával kapcsolatos, illetve a termék nem rendeltetészerű használata miatt bekövetkező hibákért.
 14. A garancia nem vonatkozik a berendezés normál használata következtében várhatóan elhasználódó elemekre (például a lakkozásra, szénkefére, stb.).
 15. A garancia megadása nem érinti a vevők azon jogait, amelyekkel a termékek vásárlásával kapcsolatban külön jogszabályok alapján rendelkeznek.

GARANCIÁLIS IDŐ ALATTI ÉS GARANCIÁLIS IDŐ UTÁNI SZERVIZELÉS

A termékek javítását végző szakszervizek címe, a javítás ügymenetével kapcsolatos információk a www.madalbal.hu weboldalon találhatóak meg, illetve a szakszervizek felsorolása a termék vásárlásának helyén is beszerezhető. Tanácsadással a (1)-297-1277 ügyfélszolgálati telefonszámon állunk ügyfeleink rendelkezésére.

EK megfelelőségi nyilatkozat

A Madal Bal a.s.
 Lazy IV/3356, 760 01 Zlín
 Szervezetazonosító szám: 49433717

tanúsítja, hogy az alább megadott típusjelöléssel rendelkező berendezés, működési elve és kialakítása alapján, amely megegyezik a forgalomba hozott berendezés működési elvével és kialakításával, teljesíti a kormányrendeletben előírt, vonatkozó biztonsági követelményeket. A Madal Bal a.s. által jóvá nem hagyott módosítások esetén a jelen nyilatkozat érvényét veszti.

Extol Premium GD 170 B (8865002) Sűrített levegős egyenes csiszológép; 1/4" (6mm) / 1/8" (3mm), set 16 db

az alábbi szabványkövetelmények betartásával lett megtervezve és előállítva:
 EN 792-3:2000+A1:2008

és megfelel az alábbi (mindenkor hatályos) előírás rendelkezéseinek:

2006/42 EK

Az EK megfelelőségi nyilatkozat a SH09070444-V5 számú, az Intertek Testing Services Shanghai és Leinfelden-Echterdingen Germany vizsgalaboratóriumok által kiadott minőségi tanúsítványok alapján lett kiállítva.

Azon év utolsó két számjegye, amelyben a terméket a CE jellel jelölték meg: 09
 Zlín 20.9. 2011



Martin Šenkýř
 a részvénytársaság igazgatótanácsának tagja